

Mauerwerk aus UNIPOR-NE-D Planziegeln  
im Dünnbettverfahren mit gedeckelter Lagerfuge

Lochbild Planhochlochziegel  
Länge 247 mm, Breite 365 mm, Variante I

Anlage 1

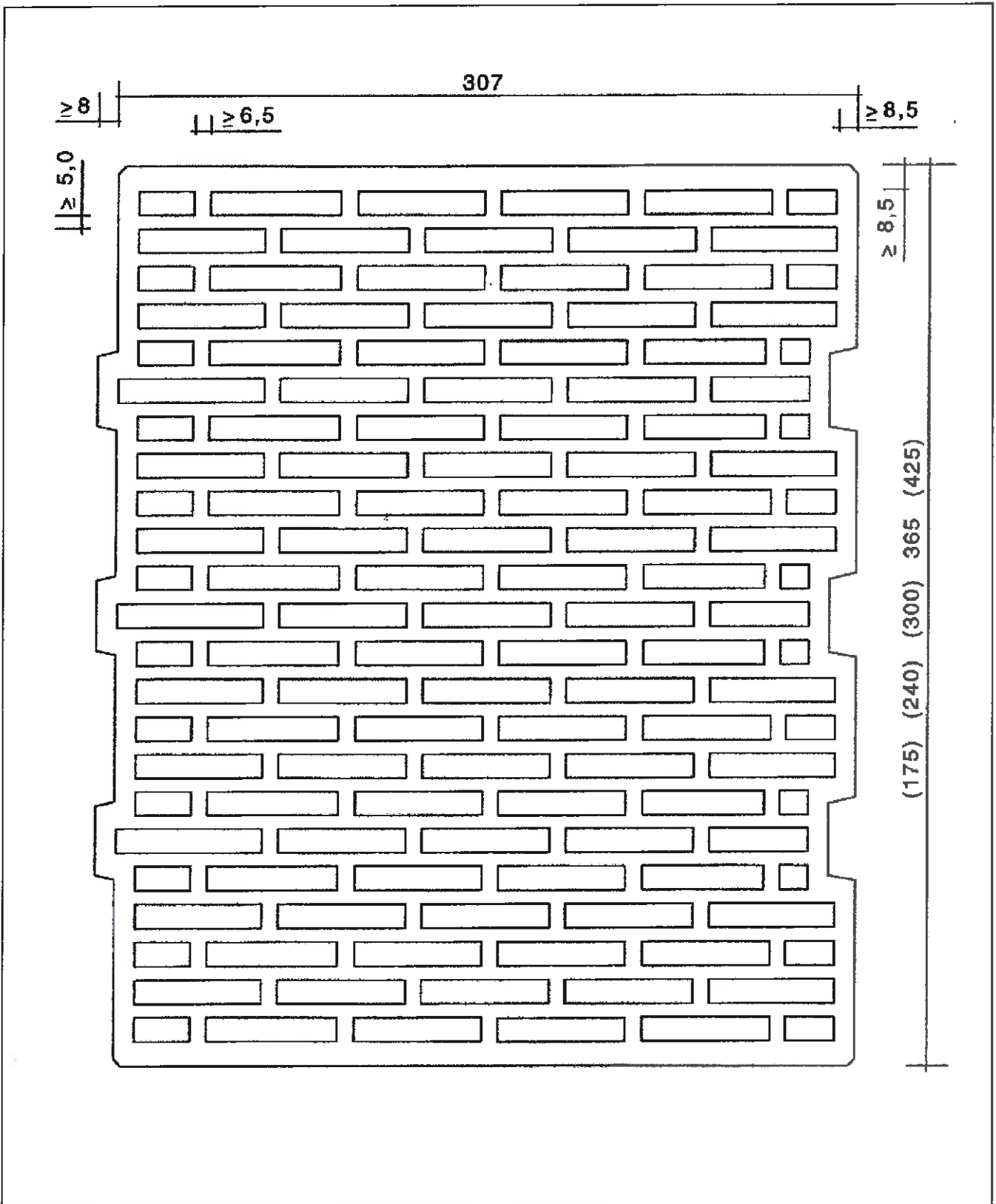

Mauerwerk aus UNIPOR-NE-D Planziegeln  
im Dünnbettverfahren mit gedeckelter Lagerfuge

Lochbild Planhochlochziegel  
Länge 307 mm, Breite 365 mm

Anlage 2

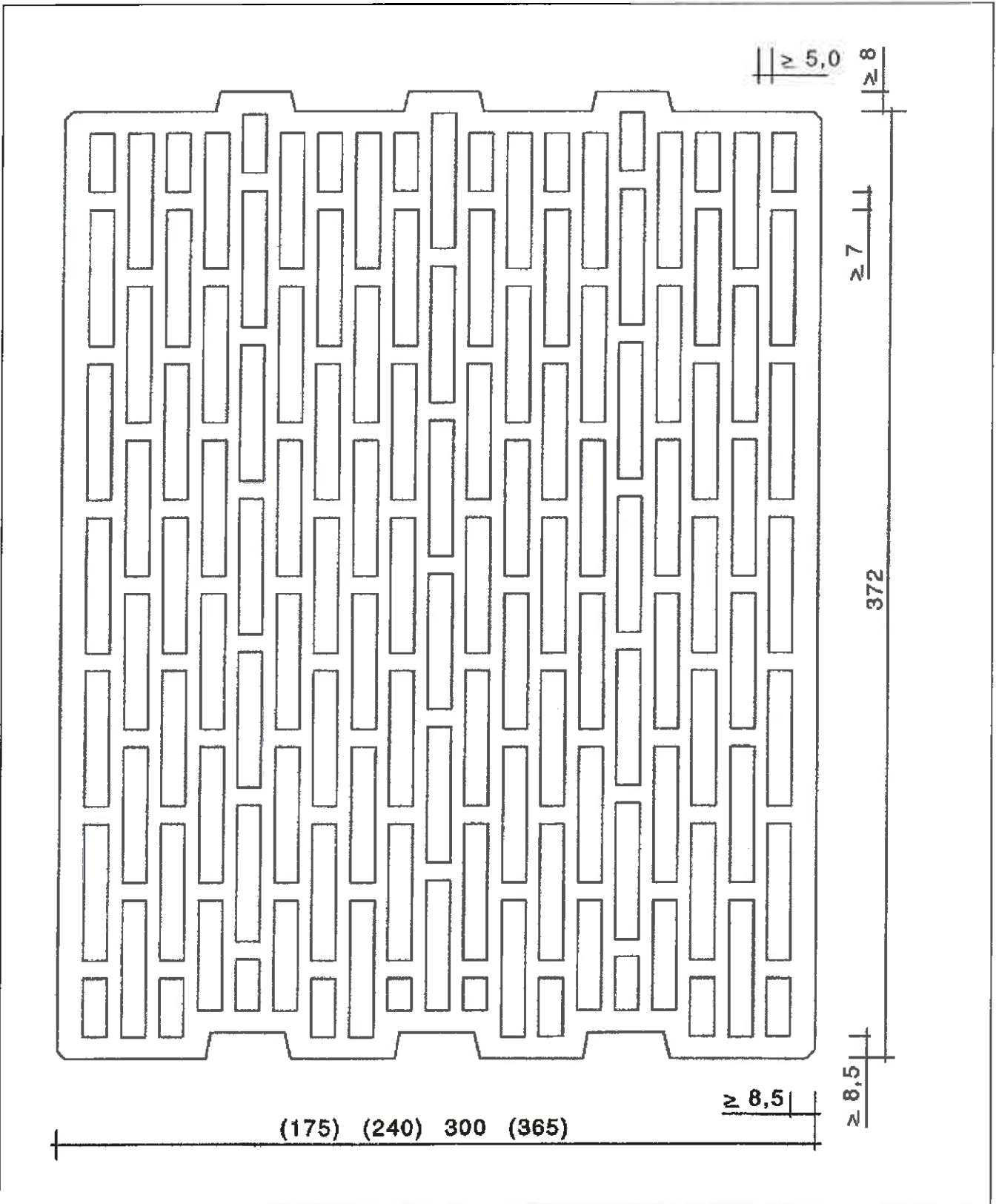

Mauerwerk aus UNIPOR-NE-D Planziegeln im Dünnbettverfahren mit gedeckelter Lagerfuge	Anlage 3
Lochbild Planhochlochziegel Länge 372 mm, Breite 300 mm	

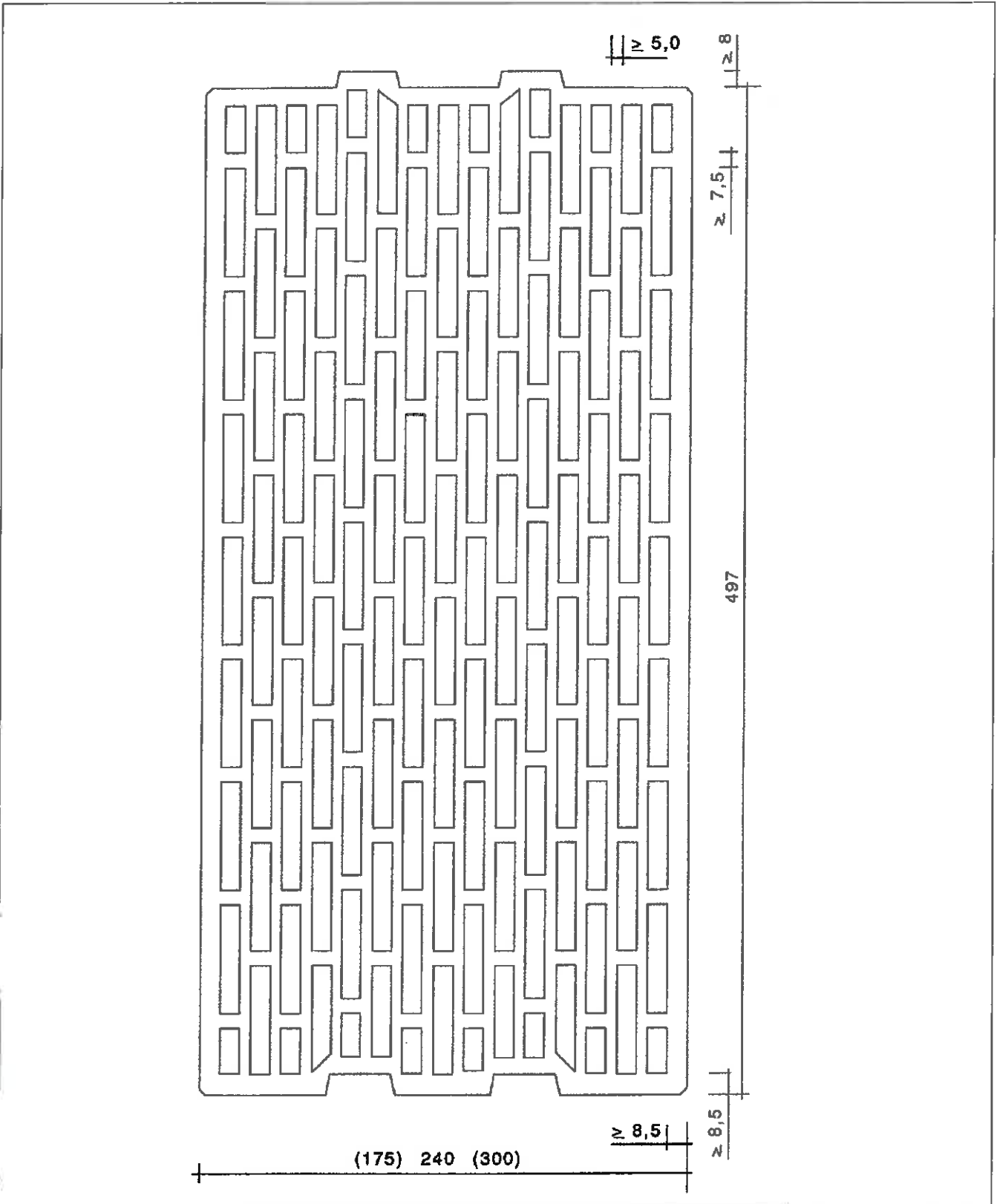

Mauerwerk aus UNIPOR-NE-D Planziegeln  
im Dünnbettverfahren mit gedeckelter Lagerfuge

Lochbild Planhochlochziegel  
Länge 497 mm, Breite 240 mm

Anlage 4

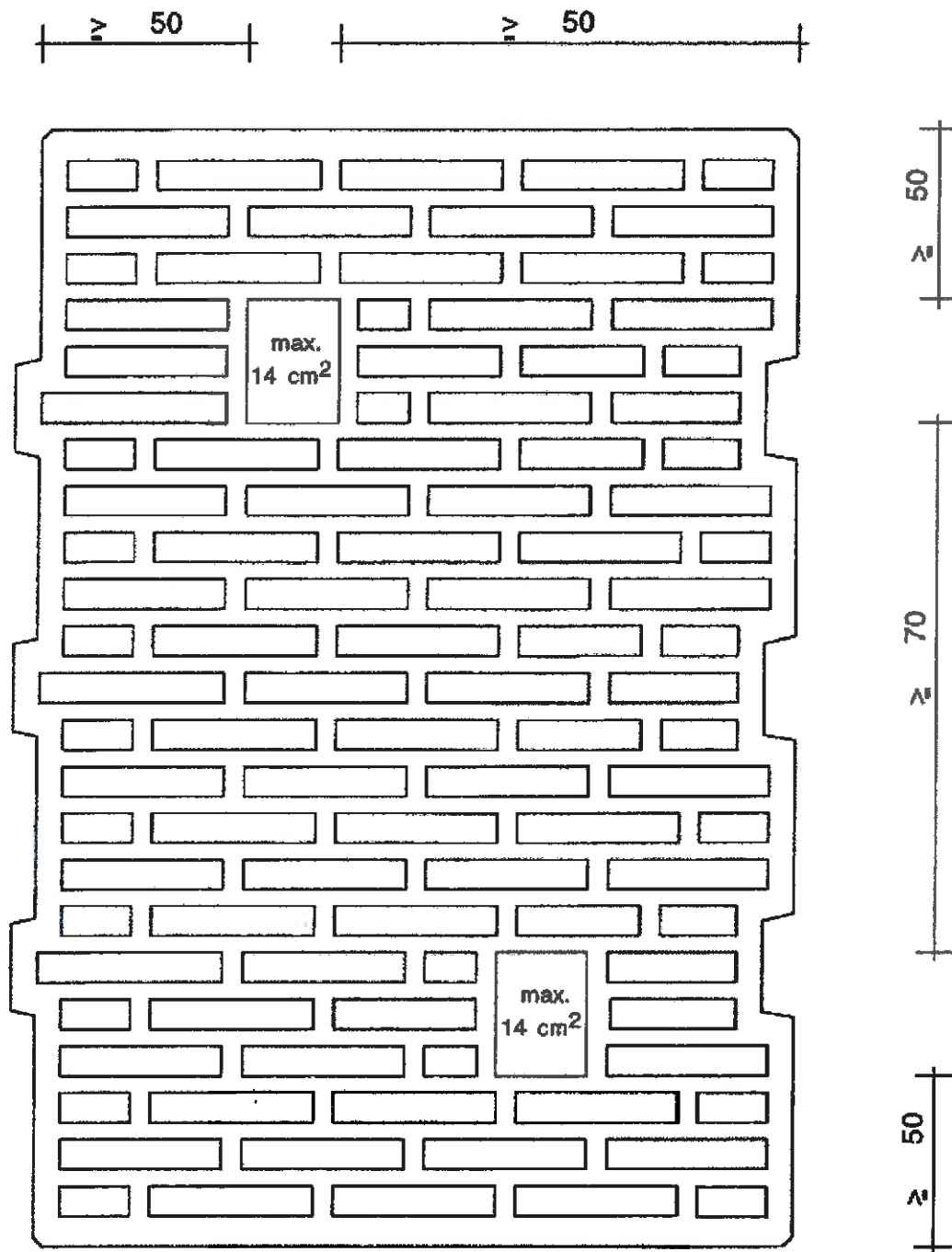

Mauerwerk aus UNIPOR-NE-D Planziegeln  
im Dünnbettverfahren mit gedeckelter Lagerfuge

Anordnung von Grifflöchern

Anlage 5

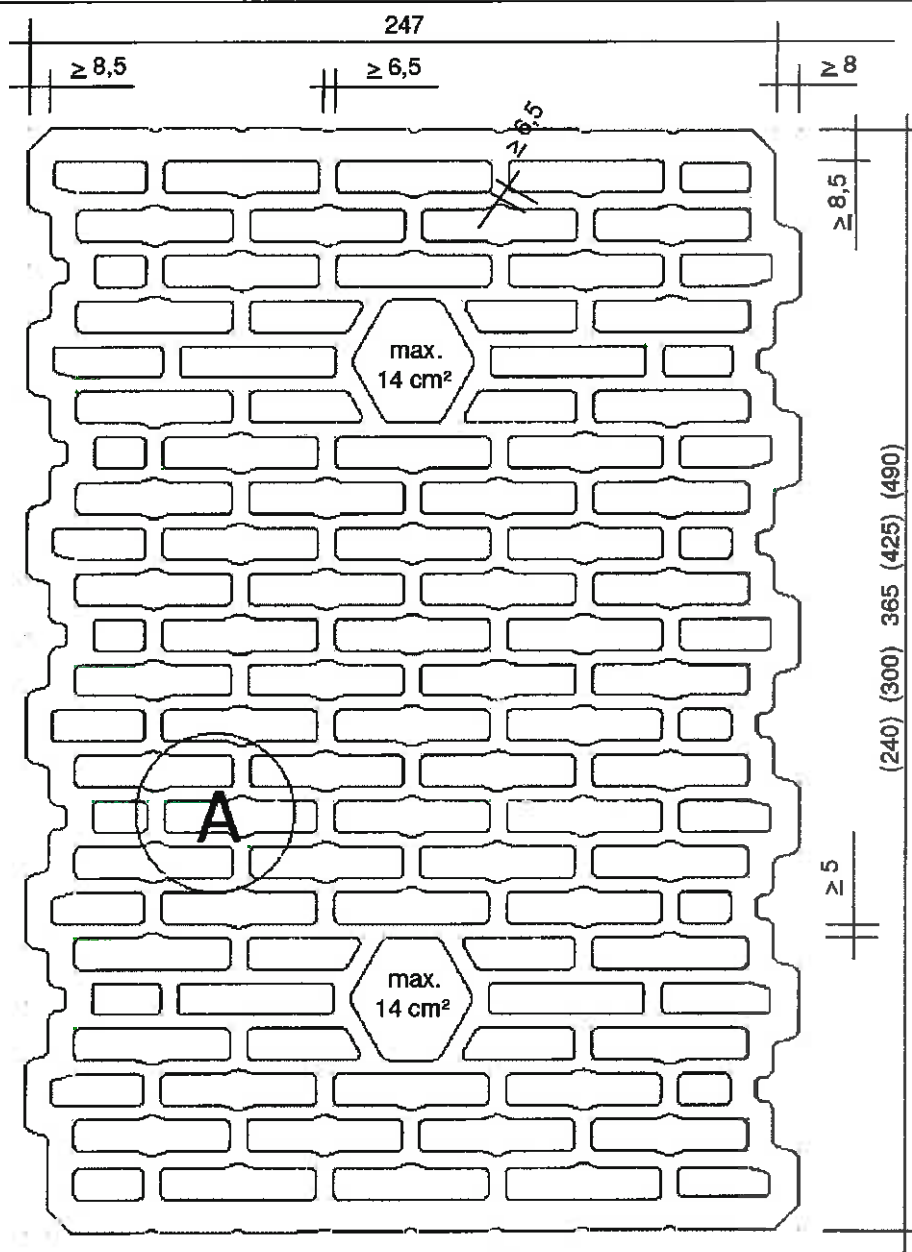

Detail A

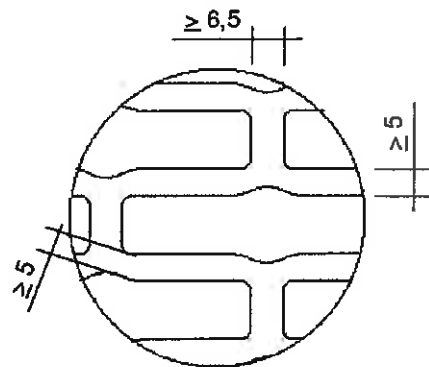

Mauerwerk aus UNIPOR-NE-D Planziegeln  
 im Dünnbettverfahren mit gedeckelter Lagerfuge

Lochbild Planhochlochziegel mit besonderer Lochgeometrie und Stirnflächenausbildung  
 Länge 247 mm, Breite 365 mm, Variante 2

Anlage 6

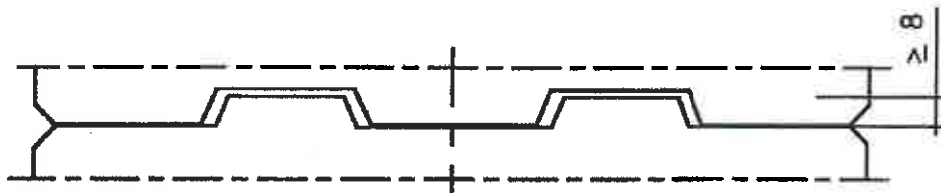

c) symmetrische Verzahnungsart

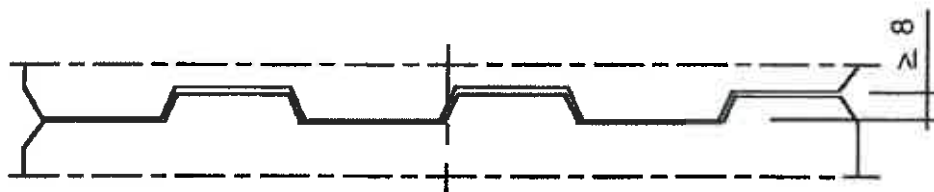

d) asymmetrische Verzahnungsart

Mauerwerk aus UNIPOR-NE-D Planziegeln  
im Dünnbettverfahren mit gedeckelter Lagerfuge

Alternative Stirnflächenverzahnung

Anlage 7